

sewoo



모바일 프린터

MODEL : LK-P41

USER'S MANUAL

sewoo

Aroot Co., Ltd.

경기도 오산시 가장산업동로 28-6 (18103)

대표번호 031-8077-5000 / 팩스 031-624-5310 / <http://www.miniprinter.com>

전자파 적합등록

사용자 안내문

- ※ 이 기기는 가정용(B급)으로 전자파적합등록을 한 기기로서 주로 가정에서 사용하는 것을 목적으로 하며, 모든 지역에서 사용할 수 있습니다.
- ※ 이 기기는 KC 전자파 인증을 완료한 제품으로서 인체와의 거리가 20cm 이내인 환경에서도 사용이 가능합니다.(본 기자재는 시험결과 20mW를 초과하지 않으며 전자파흡수를 측정 대상기자재에 해당되지 않음.)

해당 무선설비는 전파혼신 가능성이 있으므로 인명안전과 관련된 서비스는 할 수 없음

형식등록

2.4GHz대역을 사용하는 블루투스 무선설비

인증 사항

인증자 상호	주식회사 에이루트
기기의 명칭	무선데이터통신시스템용 무선기기 (MOBILE PRINTER)
모델명	LK-P41B
제조년도	
제조사 / 제조국가	주식회사 에이루트 / 한국
인증번호	R-R-SWP-LK-P41B2
승인받은 무선모듈 신청인	주식회사 에이루트
기기의 명칭	특정소출력 무선기기 (무선데이터통신시스템용 무선기기)
모델명	SBT-M2
인증년월	2019. 02
제조사 / 제조국가	주식회사 에이루트 / 한국
승인받은 무선모듈 인증번호	R-C-SWP-SBT-M2

이 사용설명서와 제품은 저작권법에 의해 보호되어 있습니다.



Disposal of Old Electrical&Electronic Equipment(Applicable in the European Union and other European countries with separate collection systems)

본 제품을 분류되지 않은 자치단체 쓰레기로 처리하지 마세요.
본 제품은 재활용이 가능하며, 해당 지역의 기준에 따라 재활용해야 합니다.

전자파 적합등록

사용자 안내문

- ※ 이 기기는 가정용(B급)으로 전자파적합등록을 한 기기로서 주로 가정에서 사용하는 것을 목적으로 하며, 모든 지역에서 사용할 수 있습니다.
- ※ 이 기기는 KC 전자파 인증을 완료한 제품으로서 인체와의 거리가 20cm 이내인 환경에서도 사용이 가능합니다.

해당 무선설비는 전파혼신 가능성이 있으므로 인명안전과 관련된 서비스는 할 수 없음

형식등록

2.4, 5GHz대역을 사용하는 WIFI 무선설비

인증 사항

인증자 상호	주식회사 에이루트
기기의 명칭	무선데이터통신시스템용 무선기기 (MOBILE PRINTER)
모델명	LK-P41W
제조년도	
제조사 / 제조국가	주식회사 에이루트 / 한국
인증번호	R-C-SWP-LK-P41W2
승인받은 무선모듈 신청인	(주)아이앤씨테크놀로지
기기의 명칭	특정소출력 무선기기 (무선데이터통신시스템용 무선기기)
모델명	WFM60-SFP2501
인증년월	2018. 08
제조사 / 제조국가	(주)아이앤씨테크놀로지 / 한국
승인받은 무선모듈 인증번호	R-C-INC-WFM60-SFP2501

이 사용설명서와 제품은 저작권법에 의해 보호되어 있습니다.



Disposal of Old Electrical&Electronic Equipment(Applicable in the European Union and other European countries with separate collection systems)

본 제품을 분류되지 않은 자치단체 쓰레기로 처리하지 마세요.
본 제품은 재활용이 가능하며, 해당 지역의 기준에 따라 재활용해야 합니다.

목차

1. 안전을 위한 주의사항	2
2. 제품구성	4
3. 세부명칭	5
4. 설치 및 사용법	6
4-1. 조작부 사용	6
4-2. 배터리 설치	7
4-3. 배터리 충전	8
4-4. 배터리 충전 거치대 사용 (옵션)	9
4-5. 시가 잭 충전기 사용 (옵션)	10
4-6. 용지 설치	11
4-7. 가죽 케이스 사용 (옵션)	12
4-8. 셀프 테스트	13

5. 프린터 헤드 청소	15
6. 외부장치와 연결	16
6-1. 블루투스 연결 (옵션)	16
6-2. Wi-Fi(802.11b/g) 연결 (옵션)	16
6-3. 인터페이스 케이블 연결	17
7. 제품사양	18
8. CPCL 명령어 호환 여부	20
9. 유틸리티	23
10. S/W	24

1. 안전을 위한 주의사항

사용자의 안전을 지키고 재산상의 손해를 사전에 방지하기 위한 내용입니다.

아래의 내용을 잘 읽고 올바르게 사용해 주세요.

표시 내용



금지 표시



반드시 지켜야 할 사항 표시



분해금지 표시



전원플러그를 콘센트에서 분리 표시



감전 예방을 위한 접지 표시



젖은손 접촉 금지 표시



경고

지시사항을 지키지 않았을 경우, 사용자가 사망하거나 중상을 입을 수 있습니다.



전선부분을 잡아당기거나 젖은손으로 전원플러그를 만지지 마세요.

감전이나 화재의 위험이 있습니다.



전선을 무리하게 구부리거나 무거운 물건에 눌러 망가지지 않도록 하세요.

감전이나 화재의 위험이 있습니다.

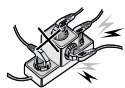

문어발식 콘센트 사용을 금지해 주세요.

감전이나 화재의 위험이 있습니다.

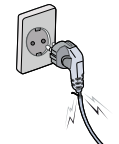

손상된 전원코드나 플러그, 헐거운 콘센트를 사용하지 마세요.

감전이나 화재의 위험이 있습니다.



경고

지시사항을 지키지 않았을 경우, 사용자가 사망하거나 중상을 입을 수 있습니다.



전원플러그를 빠르게 프린터를 끄지 마세요.

고장이나 감전의 위험이 있으므로 반드시 전원버튼을 눌러 꺼주세요.



제품을 임의로 분해, 수리, 개조하지 마세요.

고장, 감전, 화재의 위험이 있습니다.

수리할 필요가 있을 때는 구입처로 문의하세요.



주의

지시사항을 지키지 않았을 경우, 사용자가 부상이나 재산피해가 발생할 수 있습니다.



올통불통하거나 경사진 바닥에는 설치하지 마세요.

넘어지거나 떨어지면 제품이 파손되거나 다칠 수 있습니다.

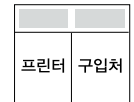

수리할 필요가 있는 제품은 구입한 곳에 의뢰하세요.

임의로 분해, 수리할 경우 감전이나 화재가 발생할 수 있습니다.



프린터의 본체 내부에 물이나 이물질이 들어가지 않도록 주의하세요.

제품 번색 및 감전, 위험이 있습니다.

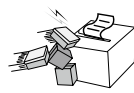

제품에 인위적으로 과도한 충격을 주지 마세요.

고장이나 화재의 원인이 됩니다.



2. 제품구성

기본 구성품



프린터

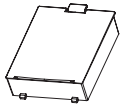

배터리



퀵 매뉴얼

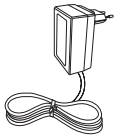

충전기

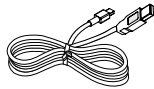

USB 케이블

별매품

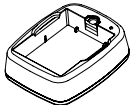

배터리 충전 거치대

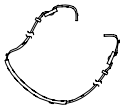

어깨끈



가죽 케이스

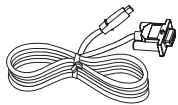

Serial 케이블



시가 책

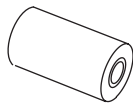

용지

3. 세부명칭

앞 부분

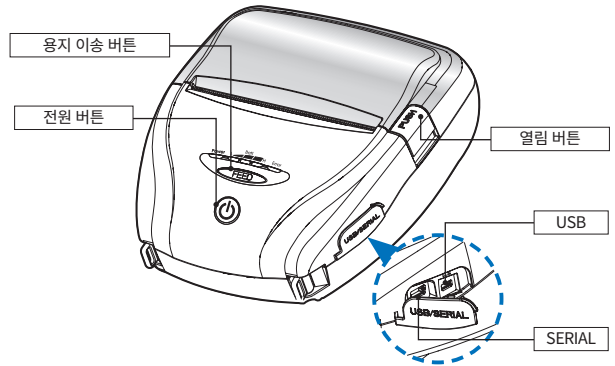



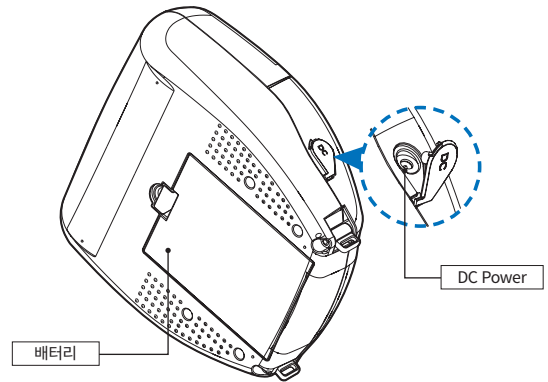

뒷 부분

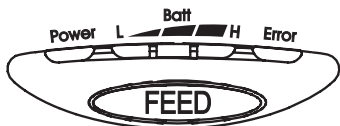

4. 설치 및 사용법

4-1. 조작부 사용



버튼	명칭	기능 설명
	용지 이송 버튼	- 이 버튼을 누르면 용지를 인위적으로 이송시킬 수 있습니다. 그 외에 셀프 테스트와 Hexa Mode 출력을 할 수 있습니다. 01 셀프 테스트 관련 내용은 매뉴얼 셀프 테스트 참조 02 Hexa Mode 출력은 서비스 매뉴얼 참조
	배터리 잔량 표시등	- Batt LED 등이 켜지면 인쇄가 가능한 상태이며, 부저 소리와 함께 LED가 점멸 되면 충전이 필요한 상태입니다. - 인쇄 불가능한 상태의 배터리가 되면 자동으로 종료됩니다.
	오류 표시등	- 적색 등이 켜지면 용지가 없거나 커버가 열린 상태입니다.
	전원 버튼	- 이 버튼은 전원을 켜거나 전원을 끌 때 사용됩니다. - 프린터가 꺼져있을 때, 이 버튼을 2초 정도 누르고 있으면 전원이 켜집니다. 그리고 프린터가 켜져 있을 때, 이 버튼을 길게 누르면 전원이 꺼집니다.

4-2. 배터리 설치

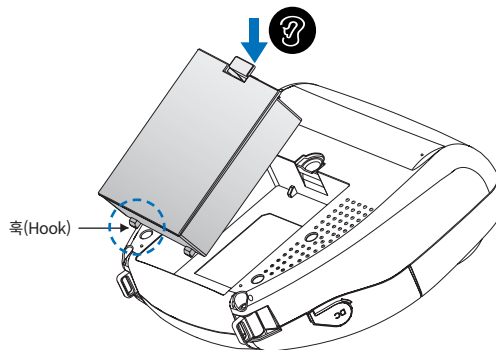

- 1 그림과 같이 프린터 밑면에 배터리의 훅(Hook)을 결합하세요.
- 2 딸깍하는 소리가 날 때까지 프린터에 배터리를 밀어 넣어주세요.

☑ 알아두기

제품 구입 시 배터리가 충전되어 있지 않으니 사용 전에 배터리를 충전한 후 사용하세요.
(충전기와 배터리 충전 거치대를 이용해 주세요.)

4-3. 배터리 충전

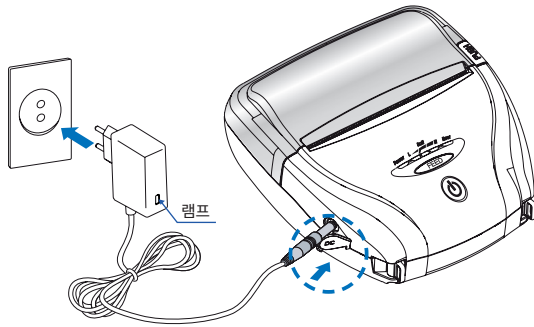

- 1 프린터 전원을 꺼주세요.
- 2 외부 DC JACK 덮개를 연 후 프린터 충전단자에 연결하세요.
- 3 전원 코드를 콘센트에 꽂아주세요.

충전 중 램프 상태

상태	충전 중	충전 후
충전 램프	적색	녹색

☑ 알아두기

- 01 당사에서 제공하는 배터리 충전기를 사용하지 않으면 프린터에 심각한 손상이 발생할 수가 있으며, 당사는 이에 대한 책임을 지지 않습니다.
- 02 배터리를 빼기 전에 프린터의 전원을 반드시 끈 후, 배터리를 빼주세요.
- 03 배터리가 장착되지 않은 상태에서 충전기 전원으로 프린터는 동작되지 않습니다.
- 04 충전중에 제품의 전원을 절대 켜지마세요.
- 05 배터리 충전시에는 제품 동작을 하지마세요.

4-4. 배터리 충전 거치대 사용 옵션

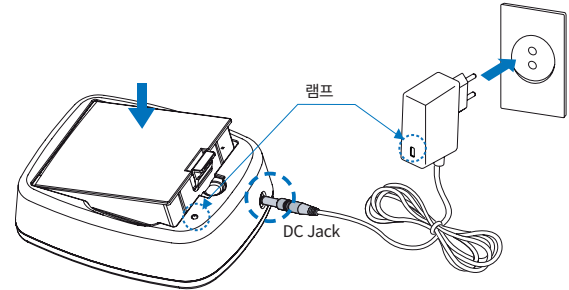

- 1 그림과 같이 배터리 충전 거치대에 배터리를 위에서 아래로 넣어주세요.
- 2 DC JACK을 충전단자에 연결하세요.
- 3 전원 코드를 콘센트에 꽂아주세요.
- 4 충전이 끝나면 거치대에서 꺼내주세요.

충전 중 램프 상태

상태	충전 중	충전 후
충전 램프	적색	녹색

☑ 알아두기

만약 적색 램프가 계속해서 깜박이면 배터리를 거치대에 잘못 꽂은 경우이므로 배터리를 빼낸 후 다시 끼워주세요.

4-5. 시가 잭 충전기 사용 옵션

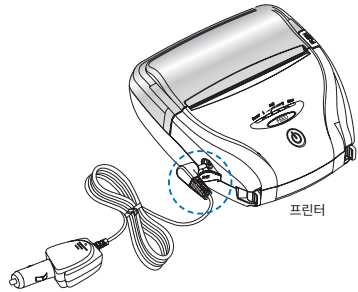

프린터

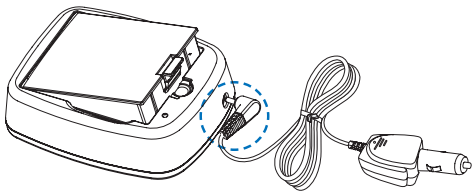

배터리 충전 거치대

자동차 시가 잭 충전기를 프린터 또는 배터리 충전 거치대에 연결해 주세요.

입력	12 ~ 24V
출력	8.4V 0.8 ~ 1.2A

알아두기

당사가 공급하는 시가 잭을 사용하세요.

4-6. 용지 설치

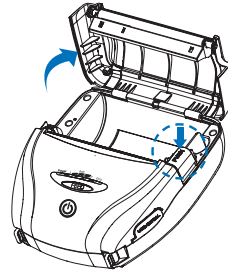

열림 버튼을 눌러 용지커버를 열어주세요.

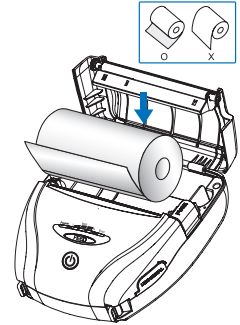

그림과 같이 용지를 넣어주세요.
(다 사용한 용지의 지관이 있다면 꺼내주세요.)

1 2
3 4

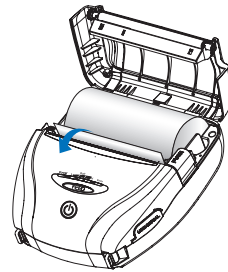

그림과 같이 용지를 앞으로 당긴 후 용지커버를 닫아주세요.



여분의 용지를 프린터 전면으로 당긴 다음 아래로 절취해 주세요.

4-7. 가족 케이스 사용 옵션

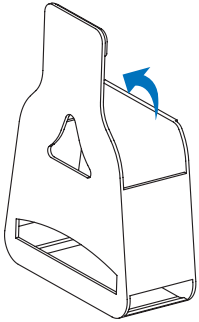

가족케이스를 열어주세요.

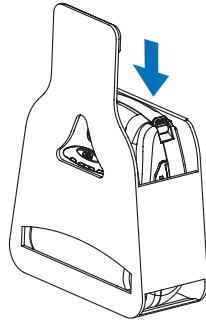

그림과 같은 방향으로 프린터를 가족 케이스에 넣어주세요.

1 2
3

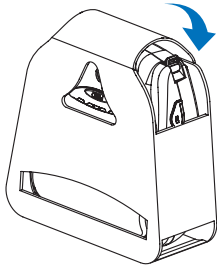

벨크로를 붙여 닫아주세요.

4-8. 셀프 테스트

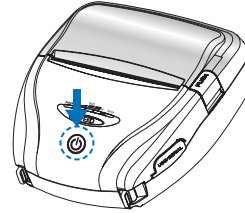

전원 버튼을 3초 길게 눌러 꺼주세요.

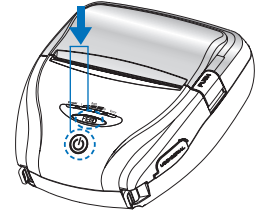

FEED 버튼을 누른 상태에서 전원 버튼을 눌러주세요.

1 2
3

NOTE

- 01 ASCII 패턴을 추가로 인쇄하려면 FEED 버튼을 한번 더 눌러주세요.
- 02 ASCII 패턴이 인쇄되고 나면 셀프테스트가 자동으로 종료됩니다.
- 03 FEED 버튼을 누르지 않으면 3초 후 셀프테스트가 자동으로 종료됩니다.



제품의 기본정보가 인쇄됩니다.

6. 외부장치와 연결

본 제품은 블루투스, Wi-Fi 통신을 연결하여 편리하게 사용할 수 있도록 외부장치와 통신할 수 있습니다.

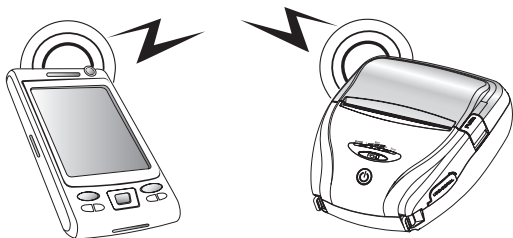

6-1. 블루투스 연결 옵션

- 1 프린터는 블루투스 무선 통신이 가능한 PDA, PC등과 연결이 가능합니다.
- 2 단말기에서 지원하는 블루투스 연결기능을 사용하여 프린터와 연결합니다.

☑ 알아두기

- 자세한 사용법은 당사 CONFIGURATION MANUAL을 참조하세요.

6-2. Wi-Fi(802.11b/g) 연결 옵션

- 1 프린터는 Wi-Fi(802.11b/g) 무선 통신이 가능한 단말기(PDA, PC등)와 연결이 가능합니다.
- 2 단말기에서 지원하는 Wi-Fi(802.11b/g) 연결기능을 사용하여 프린터와 연결합니다.

☑ 알아두기

- 자세한 사용법은 당사 CONFIGURATION MANUAL을 참조하세요.

6-3. 인터페이스 케이블 연결

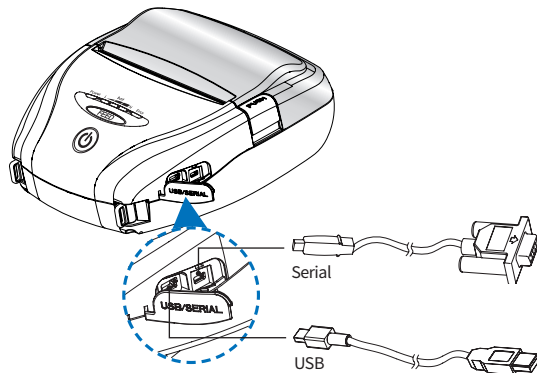

- 1 그림과 같이 프린터의 케이블 커넥터에 Serial 또는 USB 케이블을 연결하세요.

☑ 알아두기

당사가 공급하는 케이블을 사용하세요. (USB, Serial)

- 2 단말기(PDA, PC 등)의 Serial 또는 USB 포트에 인터페이스 케이블을 연결하세요.

7. 제품사양

인쇄 방식	Direct Thermal	
인쇄 속도	80 mm/sec	
해상도	203 DPI	
문자 집합	ESC/POS	Font A(12x24), Font B(9x17), Asian Font(KOR, JPN, CHN_GB2312, CHN_BIG5)
	CPCL	Font0/1/2/4/5/6/7, 24x24 Asian Font(KOR, JPN, CHN_GB2312, CHN_BIG5), Resident TTF, Downloadable TTF
	ZPL	Font A~H, FontGS, Resident TTF(Font0), Downloadable TTF
바코드	ESC/POS	-1D: EAN-8, EAN-13, Code39, ITF, UPC-A, UPC-E, Codabar, Code93, Code128 -2D: QR, PDF417
	CPCL	-1D: LUPC-A(+2,+5), UPC-E(+2, +5), EAN13(+2, +5), EAN8(+2,+5), Code39 etc. (CPCL) -2D: QR, PDF417, MicroPDF417, Maxicode, Datamatrix, Aztec, TLC39, RSS14
	ZPL	-1D : Code11, ITF, Code39, Planet, EAN-8, UPC-E, Code93, Code128 etc. (ZPLII) -2D: QR, PDF417, MicroPDF417, Maxicode, Datamatrix, Aztec, TLC39, RSS14
에뮬레이션	ESC/POS, CPCL, ZPL Command compatible	
드라이버	Windows Driver(XP ~, Server2003 ~), Window CE & Mobile Driver & SDK (CE 4.2~, Mobile 5.0~), Linux Driver, Mac Driver, OPOS Driver, JavaPOS Driver, iOS SDK, Android(6.0 ~) SDK	
센서	Paper end, Gap, Black mark, Cover open	

용지	종류	Thermal Paper / Label
	너비	50 mm ~ 112 mm
	두께	0.06 mm ~ 0.16 mm
	외경	Max. 56 mm
신뢰성	내경	12.5 mm ± 0.5 mm
	TPH	50km
통신인터페이스	배터리	연속대기 시간 180시간(6700mAh)
	기본	Serial(RS-232C), USB
배터리 충전기	옵션	Wi-Fi(802.11a/b/g/n), Bluetooth Smart Ready(Bluetooth4.2+BLE), NFC Tag
	입력	AC100 ~ 240V, 50 / 60 Hz
배터리	출력	AC/DC Charger 8.4V, 1A
	종류	리튬 이온 (Li-ion)
크기	출력	7.2V 3350mAh / 6700mAh (옵션)
	충전 시간	4.0시간 충전 (3350mAh) 7.5시간 충전 (6700mAh)
	WxDxH(mm)	149 × 162 × 70
무게	W X D X H"	5.87 × 6.37 × 2.75
	610g (3350mAh 배터리 포함)	
온도	적정가능온도	-10 ~ 50°C
	보관온도	-20 ~ 60°C
습도	적정가능습도	35 ~ 80%
	보관습도	10 ~ 90%

8. CPCL 명령어 호환 여부

☑ 알아두기

지원	자체 명령어로 지원	일부분만 지원	미지원
○	●	△	X

Printer Commands	지원 여부
PRINT	○
FORM	○
JOURNAL	○
UNITS	○
Comments	○
TEXT	지원 여부
TEXT	○
FONT-GROUP(FG)	○
TEXT CONCATENATION	○
MULTILINE(ML)	○
COUNT	○
SETMAG	○
SCALABLE TEXT	X
LINEAR BARCODES	지원 여부
BARCODE	○
BARCODE-TEXT	○
Two-Dimensional BarCodes	지원 여부
PDF417(PORTABLE DATA FILE)	○
MAXICODE	○
QRCODE	●
DATAMATRIX	●
GS1(RSS)	●

GRAPHICS	지원 여부
BOX	○
LINE	○
INVERSE-LINE	○
PATTERN	○
GRAPHICS	○
PCX	○
Advanced Commands	지원 여부
CONTRAST	○
tone	○
JUSTIFICATION	○
PAGE-WIDTH	○
PACE	○
NO-PACE	○
WAIT	○
REWIND	X
TENSION	X
SPEED	○
SETSP	○
ON-OUT-OF-PAPER	X
ON-FEED	○
PREFEED	○
POSTFEED	○
PRESENT-AT	X
COUNTRY/CODE PAGE	○
FORMAT FILES	○
BEEP	○
CUT	X
PATIAL-CUT	X
MCR	●

9. 유틸리티

유틸리티 및 관련 설명서는 QR 또는 홈페이지에서 찾을 수 있습니다.

No.	Name	Description
1	Configuration Tool	인터페이스 별로 프린터를 설정할 수 있는 유틸리티입니다. Wi-Fi, Ethernet, Bluetooth 및 COM 포트와 같은 세부 설정을 구성 할 수 있습니다.
2	Download Tool(F/W)	프린터 F / W 및 글꼴 다운로드가 가능하며 BT, Wi-Fi 모듈 F / W 다운로드가 지원됩니다. - P22, 20H는 ICR F / W 다운로드 기능이 지원됩니다. - P400, P21, P25에서는 BT / Wi-Fi 다운로드 기능이 지원되지 않습니다. - P400 은 폰트 다운로드 대신 SD 카드 다운로드 기능을 지원합니다.
3	NVUpload (ESC/POS)	Windows OS 환경에서 NVUpload 를 실행하면 프린터의 플래시 메모리에 bmp 파일을 로고로 업로드 및 제거 할 수 있으며 인쇄 테스트가 가능합니다.
4	Bitmap Font Download(CPCL)	PC에 저장된 Windows 폰트를 프린터에서 사용하기 위해 비트 맵 폰트로 변경할 수 있는 유틸리티입니다.
5	LabelMaker(CPCL)	모바일 프린터에서 사용할 라벨을 제작하고 인쇄 할 수 있는 편집 도구입니다.
6	Android Utility (Sewoo M_Utility) (ESC/POS)	Bluetooth 및 Wi-Fi 통신을 통해 텍스트, 바코드, 이미지 등을 인쇄하고 프린터 설정이 가능한 유틸리티 앱입니다.

Line Print Mode	지원 여부
SETLP	○
SETLF	○
Moving With X and Y Coordinates	○
LMARGIN	○
SETBOLD	○
SETSP	○
Special ASCII Characters	○
SETFF	○
SET-TOF	○
SETLP-TIMEOUT	○

10. S/W

다양한 S/W 사용 환경에 대응하기 위해 아래와 같이 SDK, Driver 등을 제공합니다.

다음 S/W는 홈페이지에서 다운로드 할 수 있습니다.

No	Name	Description
1	Windows Driver	Windows OS 환경에서 모바일 프린터로 인쇄하는데 사용되는 설치 프로그램입니다.
2	Linux Driver	Linux 환경에서 모바일 프린터로 인쇄하는데 사용되는 CUPS 드라이버입니다.
3	OPOS Driver (ESC/POS)	OPOS 표준을 사용하여 모바일 프린터를 제어하는 드라이버입니다. 설정 도구를 이용하여 초기 설정 (Mobile Printer & MSR) 후에 사용할 수 있습니다.
4	JavaPOS Driver (ESC/POS)	드라이버는 Java로 작성된 POS 소프트웨어의 인터페이스 표준으로 모바일 프린터에서 영수증 인쇄 시 사용할 수 있습니다.
5	Mac Driver	Mac OS 환경에서 모바일 프린터를 인쇄하는 데 사용되는 CUPS 드라이버입니다.
6	Android Plugin (Sewoo Print Service Plugin) (ESC/POS)	추가 앱을 설치하지 않고도 문서, 이미지 및 웹 페이지를 인쇄 할 수 있는 인쇄 서비스 플러그인 앱입니다.
7	Windows SDK	Windows OS 환경에서 Mobile 프린터와 통신 및 데이터 출력을 위한 라이브러리입니다.
8	Android SDK	Android OS 환경에서 Mobile 프린터와 통신 및 데이터 출력을 위한 라이브러리입니다.
9	iOS SDK	iOS 환경에서 Mobile 프린터와 통신 및 데이터 출력을 위한 라이브러리입니다.



QR 페이지