

sewoo



MODEL : SLK-TS200

영수증 프린터 사용 설명서

sewoo

Aroot Co., Ltd.

경기도 오산시 가장산업동로 28-6 (18103)

대표번호 031-8077-5000 / 팩스 031-624-5310 / <http://www.miniprinter.com>

사용자의 안전을 지키고 재산상의 손해를 사전에 방지하기 위한 내용입니다.
아래의 내용을 잘 읽고 올바르게 사용해 주세요.

표시 내용



금지 표시



반드시 지켜야 할 사항 표시



분해금지 표시



전원플러그를 콘센트에서 분리 표시



감전 예방을 위한 접지 표시



젖은손 접촉 금지 표시



경고
지시사항을 지키지 않았을 경우, 사용자가 사망하거나 중상을 입을 수 있습니다.

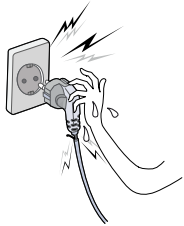

전선부분을 잡아당기거나 젖은손으로 전원플러그를 만지지 마세요.
감전이나 화재의 위험이 있습니다.



전선을 무리하게 구부리거나 무거운 물건에 눌러 망가지지 않도록 하세요.
감전이나 화재의 위험이 있습니다.

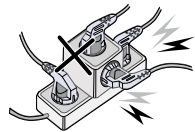

문어발식 콘센트 사용을 금지해 주세요.
감전이나 화재의 위험이 있습니다.

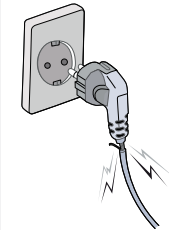

손상된 전원코드나 플러그, 헐거운 콘센트를 사용하지 마세요.
감전이나 화재의 위험이 있습니다.



경고
지시사항을 지키지 않았을 경우, 사용자가 사망하거나 중상을 입을 수 있습니다.

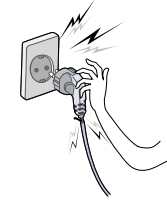

전원플러그를 빼서 프린터기를 끄지 마세요.
고장이나 감전의 위험이 있으므로 반드시 전원버튼을 눌러주세요.

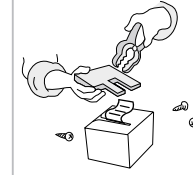

제품을 임의로 분해, 수리, 개조하지 마세요.
고장, 감전, 화재의 위험이 있습니다.
수리할 필요가 있을 때는 구입처로 문의하세요.



주의
지시사항을 지키지 않았을 경우, 사용자가 부상이나 재산피해가 발생할 수 있습니다.

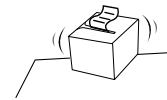

울퉁불퉁하거나 경사진 바닥에는 설치하지 마세요.
넘어지거나 떨어지면 제품이 파손되거나 다칠 수 있습니다.



수리할 필요가 있는 제품은 구입한 곳에 의뢰하세요.
임의로 분해, 수리할 경우 감전이나 화재가 발생할 수 있습니다.



프린터의 본체 내부에 물이나 이물질이 들어가지 않도록 주의하세요.
제품 변색 및 감전, 위험이 있습니다.

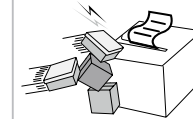

제품에 인위적으로 과도한 충격을 주지 마세요.
고장이나 화재의 원인이 됩니다.



목 차

1. 제품구성	2
2. 세부명칭	3
3. 버튼설명	4
4. 설치 및 사용	5
4.1. 프린터 연결	5
4.2. 용지장착	5
5. 기능설명	7
5.1. 셀프 테스트 (Self-Test)	7
5.2. Hexadecimal Mode 들어가기	7
5.3. 용지 걸림 현상시 조치 방법	7
6. 드라이버 설치	9
7. 제품사양	14

1. 제품구성

Your printer box should include these items. If any items are damaged or missing, please contact your dealer for assistance.

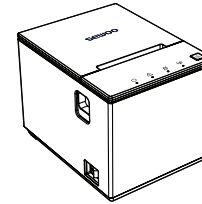

프린터

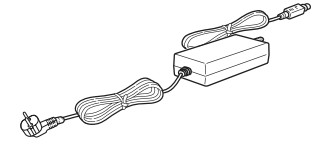

AC adapter and Power cord

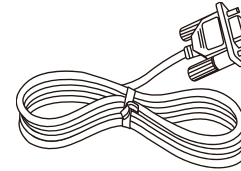

시리얼 케이블

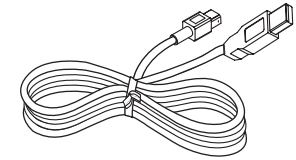

USB 케이블

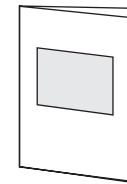

퀵 매뉴얼

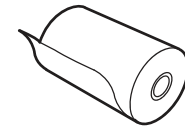

용지

2. 세부명칭

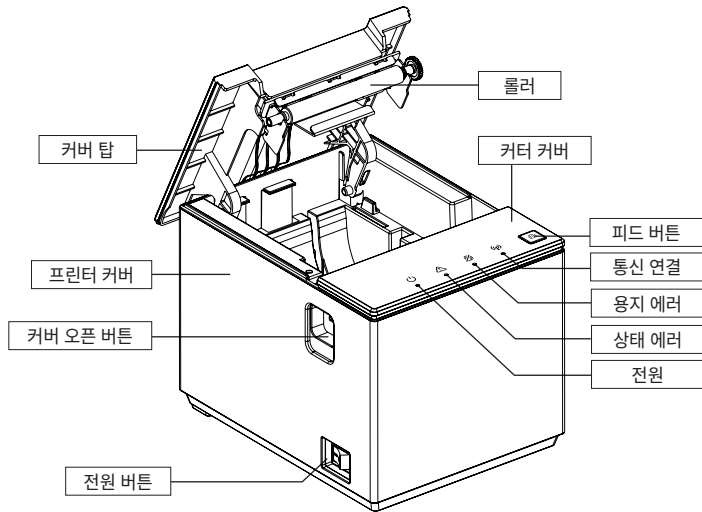

모든 케이블은 다음과 같이 프린터 뒷면의 커넥터 패널에 연결됩니다

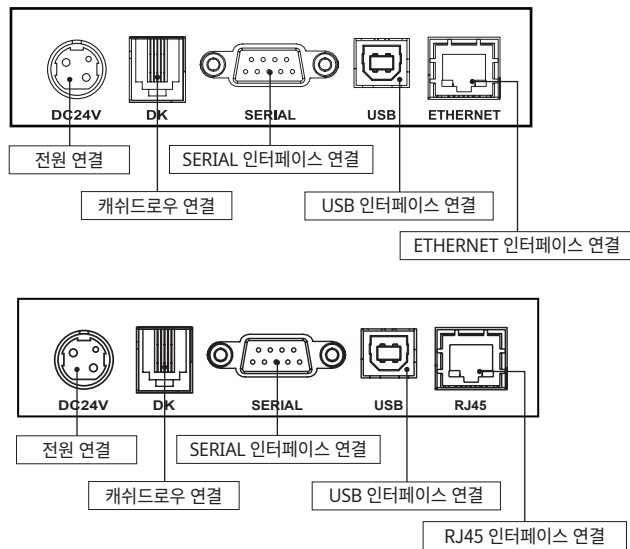

케이블을 연결하기 전에 프린터와 컴퓨터가 모두 꺼져 있는지 확인하세요.

3. 버튼설명

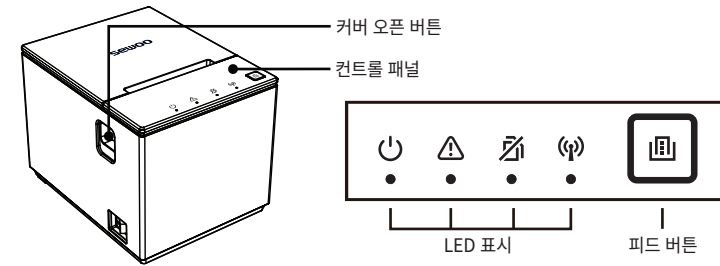

상단커버

- 커버 오픈 버튼을 누르면 상단 커버가 열리고 용지 롤을 삽입합니다.

컨트롤 패널

- : 프린터 전원이 켜지면 LED등이 점등됩니다.
- : 에러가 발생하면 LED등이 점등됩니다.
- : 용지가 없을때 LED등이 점등됩니다.
- : 프린터가 무선연결이 안된 상태일때 LED등이 점등됩니다.
: 프린터가 무선연결이 된 상태일때 LED등이 깜빡입니다.
: 프린터에 BT/WiFi 모듈이 없을 때 LED등이 꺼집니다.
- : 버튼을 누르면 용지가 나옵니다.

4. 설치 및 사용

4.1. 프린터 연결

- AC아답터를 프린터에 연결하세요.
- 전원코드를 전원 콘센트에 연결하세요.
- 사용할 데이터 케이블을 적절한 프린터포트에 연결하세요

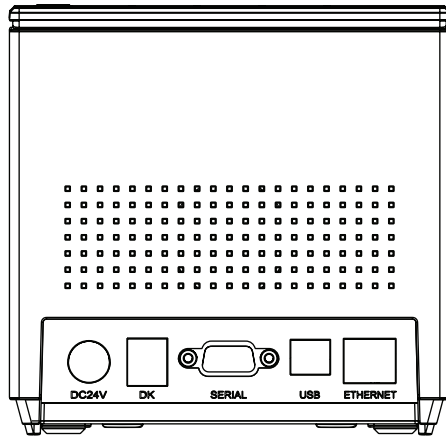

SLK-TS200 : USB + Serial + Ethernet

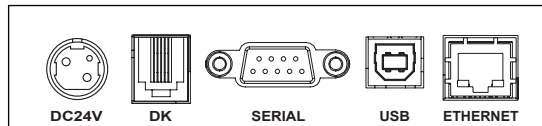

SLK-TS200K : USB + Serial + RJ45

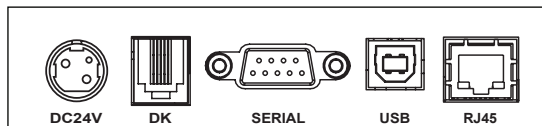

4.2 용지 장착

아래 절차에 따라서 용지를 장착해주세요.

- 1 커버오픈 버튼을 눌러 프린터 커버를 열어주세요.

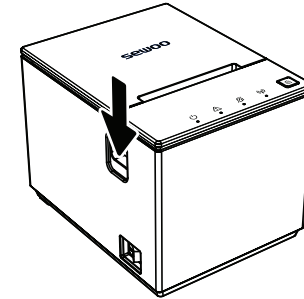

- 2 아래 그림과 같이 용지를 장착해주세요.

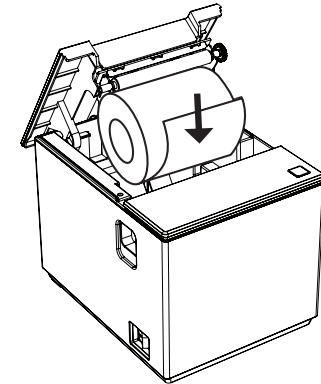
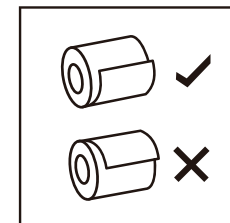

- 3 용지를 조금 빼준 후 프린터 커버를 닫아주세요.

5. 기능 설명

5.1. 셀프 테스트 (Self-Test)

프린터의 전원이 꺼진 상태에서 진행해주세요.(전원코드는 연결해주세요.)
FEED 버튼을 누른 상태에서 전원을 켜줍니다. 2초 후, 자동으로 셀프 테스트가 진행되어 인쇄됩니다.

5.2. Hexadecimal Mode 들어가기

(1)번의 셀프테스트 모드를 실행해 진행해주세요. FEED 버튼으로 Config Mode의 '16진수 모드'를 선택해주세요. Config Mode 메뉴가 모두 인쇄된 후, FEED 버튼을 5번 눌러줍니다.

5.3 커터 용지걸림 해결방법

- 방법 1 : 프린터 전원을 껐다 켜주세요.
- 방법 2 : A. 프린터 전원을 꺼주세요.

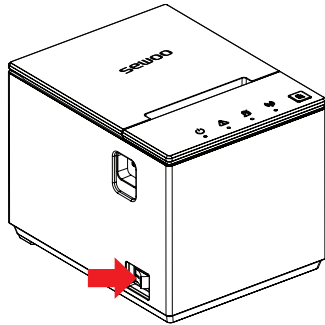

- Method 2 : B. 손으로 커버를 위로 잡아당겨 강제로 열어주세요 .

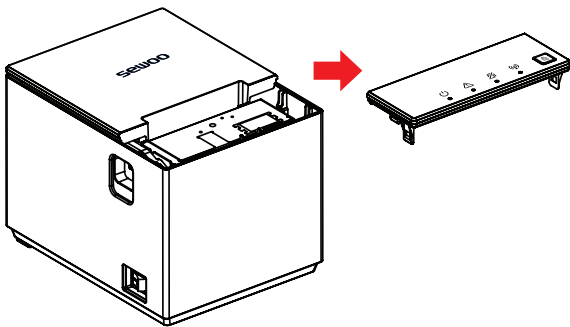

- 방법 2 : C. 커터의 흰색 기어를 돌려 낀 용지를 제거해주세요.

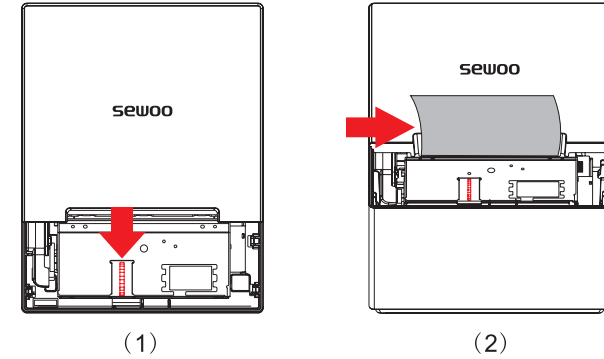

- 방법 2 : D. 커터가 정상위치로 돌아가면 프린터 커버를 닫아주세요.

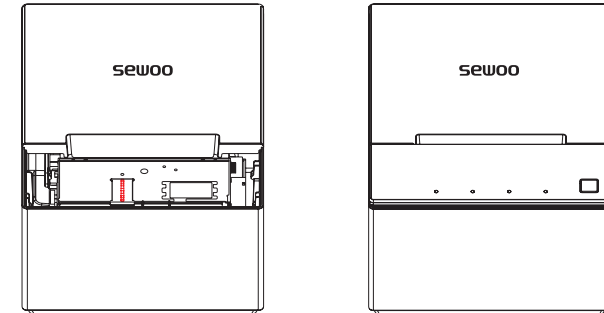

⚠ 주의

- 프린트의 헤드와 커터를 인위적으로 손상시키지 마십시오.
- 커터나 프린터의 다른 부품을 손상시킬 수 있는 도구는 사용하지 마십시오.

6. 드라이버 설치

윈도우 OS에 드라이버를 설치하세요(아래 순서를 참고해 주세요.).

- 1 “SEWOO Windows Driver.exe” 아이콘을 더블 클릭 해주세요 .
- 2 “I accept the agreement”(동의합니다.)를 선택해 주세요.

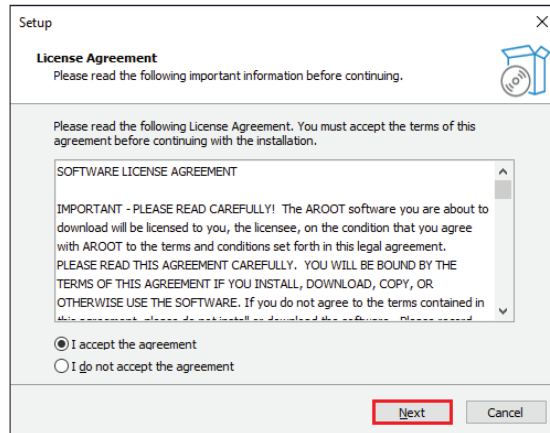

- 3 바탕화면에 바로가기 아이콘을 생성해 주세요.(Create a desktop shortcut 체크)

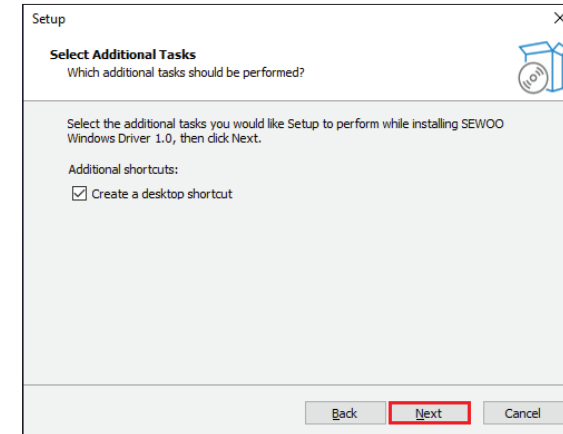

- 4 설치가 완료되었습니다.

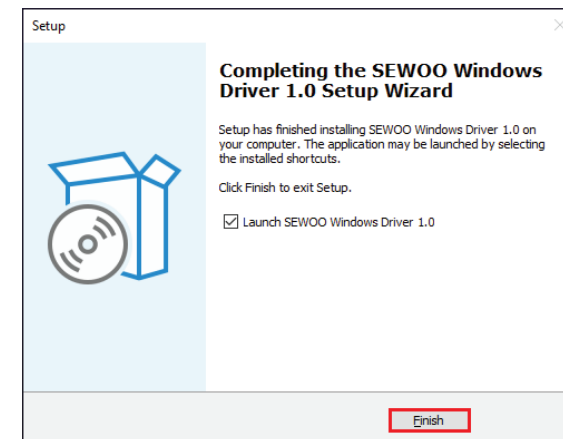

5 연결할 인터페이스 포트를 선택하세요.

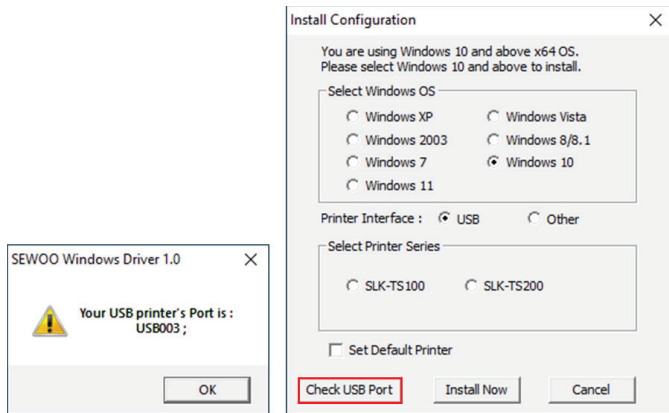

6 프린터 시리즈를 선택 후 “Install Now(지금 설치)”를 클릭하세요.

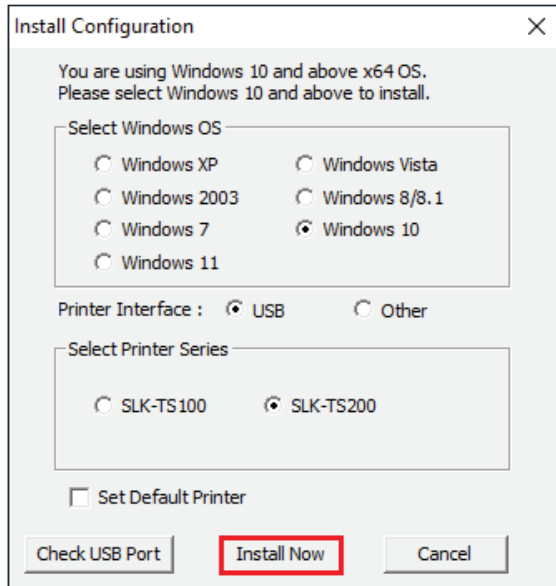

7 “Yes”를 클릭하여 포트를 구성합니다.

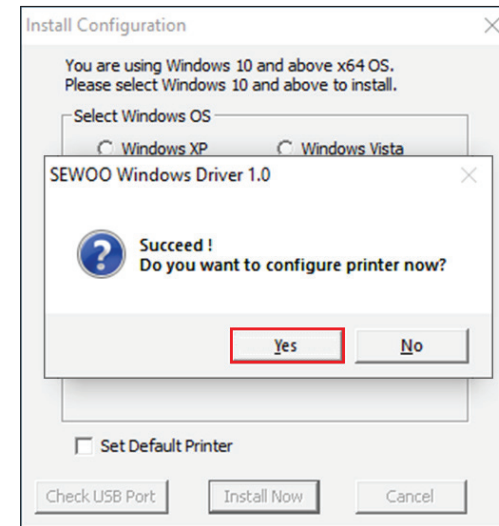

8 감지된 USB00X를 선택하고, “Apply(적용)”을 눌러줍니다

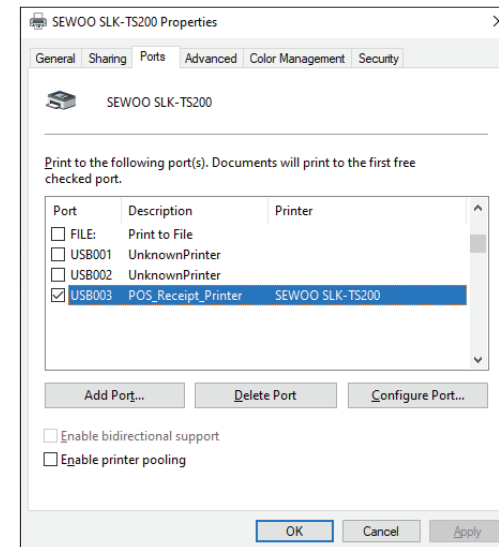

9 “General” 탭을 선택 후, “Print Test Page”를 눌러주세요.

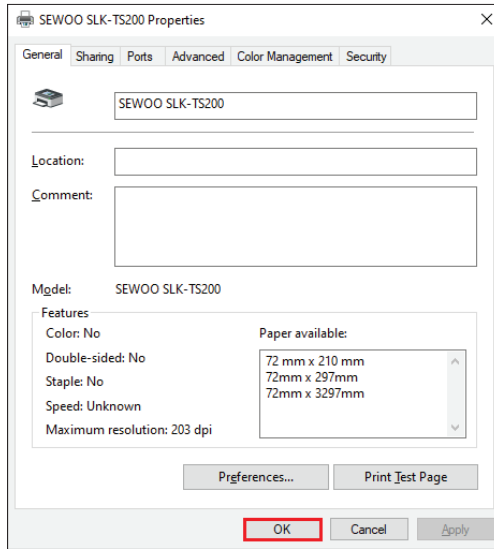

7. 제품사양

인쇄방식	Direct Thermal	
인쇄속도	최대 250 mm/sec	
해상도	203 DPI	
인쇄너비	0.125mm x 0.125mm	
인쇄길이	최대 72mm	
Number of print columns	Font A - 48 columns / 42 columns Font B - 64 columns / 56 columns	
바코드	1D	EAN-8, EAN-13, Code 39, Code 93, Code 128, ITF, UPC-A, UPC-E, Codabar
	2D	PDF 417, QR code
에멀레이션	ESC/POS Command compatible	
드라이버	Windows Driver(XP ~, Server2003 ~), Linux Driver, Mac Driver, OPOS Driver, JavaPOS Driver Android SDK, iOS SDK, Windows SDK	
센서	Paper end, Cover open	
용지	종류	Thermal receipt paper, Black mark paper
	너비	최대 83mm
	두께	0.06 ~ 0.08mm
	외경	최대 83mm
	내경	12.5mm ± 0.5mm
인터페이스	기본	USB(B type)+Serial(RS-232C_9pin)+RJ45 (Serial) USB(B type)+Serial(RS-232C_9pin)+Ethernet Built-in
	옵션	Bluetooth Smart Ready(Bluetooth5.0+BLE) or WiFi(802.11 a/b/g/n)

현금보관함		1 circuit (24V, Max. 1A), 2circuit (24V, Max. 1A)
신뢰성	MCBF	80 million lines
	TPH Life	150Km
커터	종류	Guillotine
	수명	1,500,000 cuts
	용지두께	0.06 ~ 0.08mm
전원	AC	110 ~ 220Vac, 50/60Hz
	DC	24Vdc / 2.5A
크기		136 x 174 x 132 [W x D x H (mm)]
무게		1.04kg
온도	작동가능	0 ~ 45°C
	보관	-10 ~ 60°C
습도	작동가능	10 ~ 80%
	보관	10 ~ 90%

