

sewoo



모바일 프린터
MODEL : LK-P25 II

USER'S MANUAL

sewoo

Aroot Co., Ltd.

경기도 오산시 가장산업동로 28-6 (18103)

대표번호 031-8077-5000 / 팩스 031-624-5310 / <http://www.miniprinter.com>

P25 II KOR Rev. A 10/2023

이 사용설명서와 제품은 저작권법에 의해 보호되어 있습니다.

전자파 적합등록

사용자 안내문

※ 이 기기는 가정용(B급) 전자파적합기기로서 주로 가정에서 사용하는 것을 목적으로 하며, 모든 지역에서 사용할 수 있습니다.

해당 무선설비는 전파혼신 가능성이 있으므로 인명안전과 관련된 서비스는 할 수 없음

인증 사항 (Bluetooth)

인증자 상호	주식회사 에이루트
기기의 명칭	무선데이터통신시스템용 무선기기 (MOBILE PRINTER)
모델명	SBT-M2
인증번호	R-C-SWP-SBT-M2
제조사 / 제조국가	주식회사 에이루트 / 대한민국
인증연월일	2019년 2월 13일

이 사용설명서와 제품은 저작권법에 의해 보호되어 있습니다.



Disposal of Old Electrical&Electronic Equipment(Applicable in the European Union and other European countries with separate collection systems)

본 제품을 분류되지 않은 자치단체 쓰레기로 처리하지 마세요.
본 제품은 재활용이 가능하며, 해당 지역의 기준에 따라 재활용해야 합니다.

목 차

1. 안전을 위한 주의사항	2
2. 제품구성	4
3. 세부명칭	5
4. 설치 및 사용법	6
4-1. 조작부 사용	6
4-2. 용지 설치	7
4-3. 배터리 설치	8
4-4. 배터리 충전	10
4-5. 가죽 케이스 사용	12
4-6. 셀프 테스트	13
5. 외부장치와 연결	15
5-1. 블루투스 연결	15
5-2. 인터페이스 케이블 연결	16

6. 프린터 헤드 청소	17
7. 용지 걸림 현상 시 조치 방법	18
8. 용지 규격	19
9. 블랙마크	20
10. 제품사양	21
11. 유틸리티	23
12. S/W	24

1. 안전을 위한 주의사항

사용자의 안전을 지키고 재산상의 손해를 사전에 방지하기 위한 내용입니다.

아래의 내용을 잘 읽고 올바르게 사용해 주세요.

표시 내용



금지 표시



반드시 지켜야 할 사항 표시



분해금지 표시



전원플러그를 콘센트에서 분리 표시



감전 예방을 위한 접지 표시



젖은손 접촉 금지 표시



경고

지시사항을 지키지 않았을 경우, 사용자가 사망하거나 중상을 입을 수 있습니다.



전선부분을 잡아당기거나 젖은손으로 전원플러그를 만지지 마세요.

감전이나 화재의 위험이 있습니다.



전선을 무리하게 구부리거나 무거운 물건에 눌러 망가지지 않도록 하세요.

감전이나 화재의 위험이 있습니다.

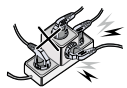

문어발식 콘센트 사용을 금지해 주세요.

감전이나 화재의 위험이 있습니다.

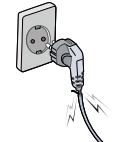

손상된 전원코드나 플러그, 헐거운 콘센트를 사용하지 마세요.

감전이나 화재의 위험이 있습니다.



경고

지시사항을 지키지 않았을 경우, 사용자가 사망하거나 중상을 입을 수 있습니다.



전원플러그를 빠르게 프린터를 끄지 마세요.

고장이나 감전의 위험이 있으므로 반드시 전원버튼을 눌러 꺼주세요.



제품을 임의로 분해, 수리, 개조하지 마세요.

고장, 감전, 화재의 위험이 있습니다.

수리할 필요가 있을 때는 구입처로 문의하세요.



주의

지시사항을 지키지 않았을 경우, 사용자가 부상이나 재산피해가 발생할 수 있습니다.



올통불통하거나 경사진 바닥에는 설치하지 마세요.

넘어지거나 떨어지면 제품이 파손되거나 다칠 수 있습니다.

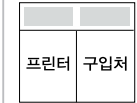

수리할 필요가 있는 제품은 구입한 곳에 의뢰하세요.

임의로 분해, 수리할 경우 감전이나 화재가 발생할 수 있습니다.



프린터의 본체 내부에 물이나 이물질이 들어가지 않도록 주의하세요.

제품 번색 및 감전, 위험이 있습니다.

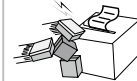

제품에 인위적으로 과도한 충격을 주지 마세요.

고장이나 화재의 원인이 됩니다.



2. 제품구성

기본 구성품



프린터

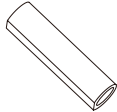

배터리

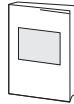

퀵 매뉴얼



충전기 (USB 케이블)

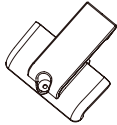

벨트 클립 (배터리 커버)

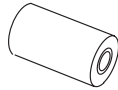

용지

별매품



가죽 케이스 & 어깨끈

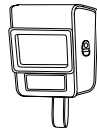

IP54 케이스

3. 세부명칭

앞 부분

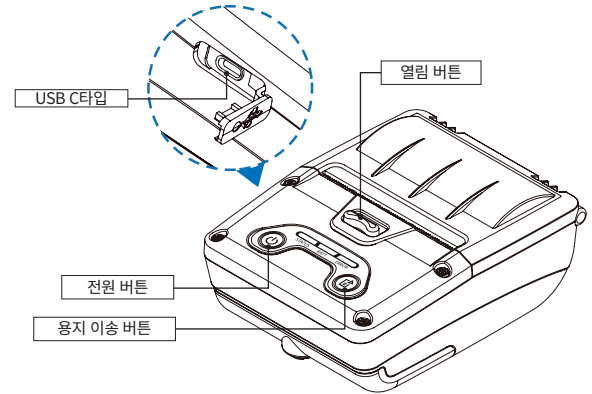

뒷 부분

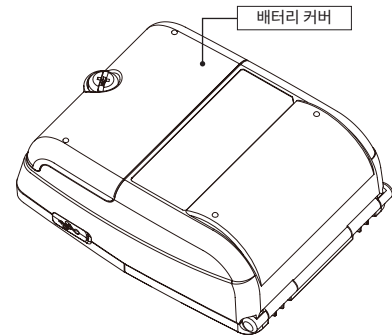

4. 설치 및 사용법

4-1. 조작부 사용

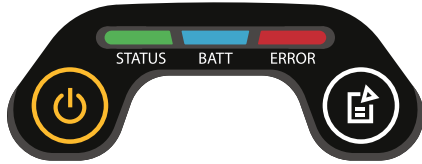

버튼	명칭	기능 설명
	전원 버튼 / 대기모드 버튼	<ul style="list-style-type: none"> -이 버튼은 전원을 켜거나 전원을 끌 때 사용됩니다. -프린터가 꺼져있을 때, 이 버튼을 잠시 누르고 있으면 전원이 켜집니다. 그리고 프린터가 켜져 있을 때, 이 버튼을 3초 정도 길게 누르면 전원이 꺼집니다. -프린터가 절전모드일 때, 버튼을 눌러 대기모드로 전환할 수 있습니다.
	용지 이송버튼	<ul style="list-style-type: none"> -이 버튼을 누르면 용지를 인위적으로 이송시킬 수 있습니다. 그 외에 셀프 테스트와 Hexa Mode 출력을 할 수 있습니다. 01 셀프 테스트 관련 내용은 매뉴얼 셀프 테스트 참조 02 Hexa Mode 출력을 서비스 매뉴얼 참조
	배터리 충전 표시등	<ul style="list-style-type: none"> -충전 시에는 BATT LED가 켜지고, 충전이 완료되면 LED가 꺼집니다.
	오류 표시등	<ul style="list-style-type: none"> -적색 등 점멸 시 용지 부족 또는 커버가 열려있거나, 배터리 잔량이 부족한 상태 (프린터 예러)입니다. -배터리 잔량 부족 예러일 경우, 오류 표시등이 잠시 점멸된 다음 자동으로 전원이 꺼집니다.
	링크 / 전원 표시등	<ul style="list-style-type: none"> -전원이 켜졌을 땐 LED에 녹색 등이 켜지며, 전원이 꺼졌을 때 LED가 꺼집니다. -블루투스가 페어링 된 상태에서는 LED가 깜빡입니다.

4-2. 용지 설치

주의
헤드가 뜨거우니 주의하세요.

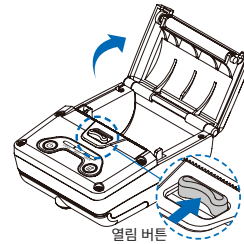
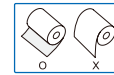

열림버튼을 위로 올려 용지커버를 열어주세요.

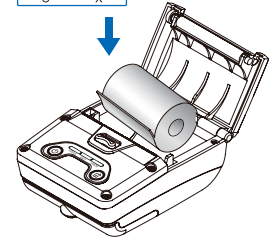

용지를 올바른 방향으로 넣어주세요.
(다 사용한 용지의 지관이 있다면 꺼내주세요.)

주의
커버가 닫히는 소리를 확인하세요.

주의
제대로 닫히지 않을 경우 인쇄가 되지 않을 수 있습니다.

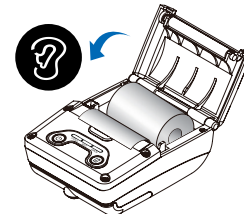

용지를 앞으로 당긴 다음 용지커버를 닫아주세요.

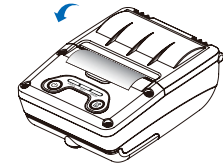

여분의 용지는 아래로 당겨 절취해 주세요.

4-3. 배터리 설치

기본 배터리 커버

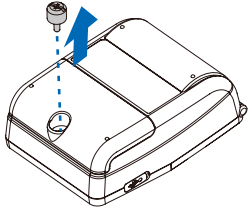

그림과 같이 스크류를 제거해 주세요.

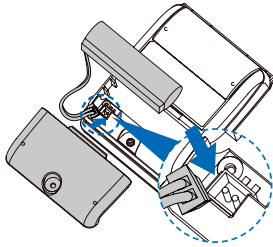

배터리 커버를 열고 프린터에 배터리 잭을 연결하세요.

1 2
3 4

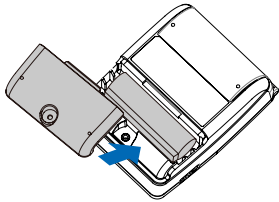

배터리를 넣고 커버를 닫아주세요.

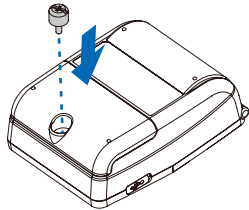

스크류를 장착해 주세요.

벨트 클립 배터리 커버

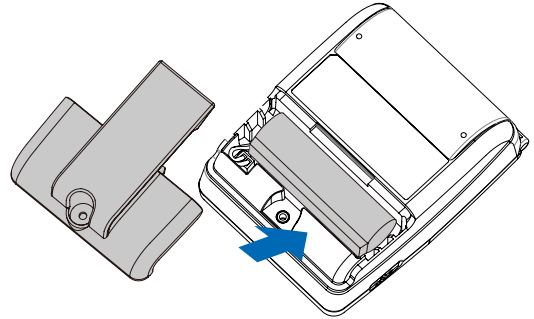

기본 배터리 커버와 같은 순서로 설치해 주세요.

알아두기

제품 구입 시 배터리가 충전되어 있지 않으니 사용 전에 배터리를 충전한 후 사용하세요.

4-4. 배터리 충전

전원 코드로 충전

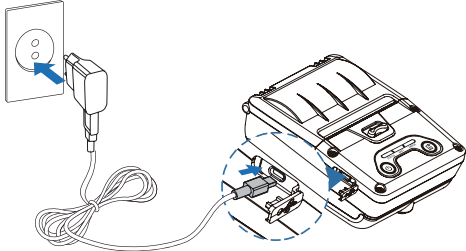

- 1 전원 코드를 콘센트에 꽂아주세요.
- 2 외부 DC 커버를 연 후 프린터 충전단자에 연결해 주세요.
- 3 프린터 전원이 켜진 후 충전이 시작됩니다.

CAUTION

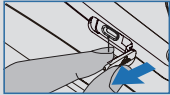

DC 커버를 연 후 살짝 당기시면 커버를 고정할 수 있습니다.
고정 시 너무 세게 당기지 않도록 주의하세요.

NOTE

- 01 당사에서 제공하는 배터리 충전기를 사용하지 않으면 프린터에 심각한 손상이 발생할 수가 있으며, 당사는 이에 대한 책임을 지지 않습니다.
- 02 배터리를 빼기 전에 프린터의 전원을 반드시 끈 후, 배터리를 빼 주세요.
- 03 배터리가 장착되지 않은 상태에서 충전기 전원으로 프린터는 동작되지 않습니다.
- 04 충전중에 제품의 전원을 절대 켜지마세요.
- 05 배터리 충전시에는 제품 동작을 하지 마세요.
- 06 배터리 잭을 반대로 연결하면 제품의 파손이 발생합니다

PC로 충전

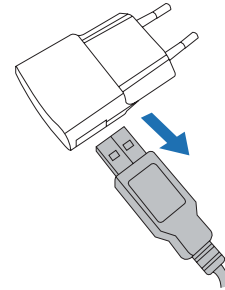

전원 코드 어댑터에서 USB 케이블을 분리해 주세요.

1
2

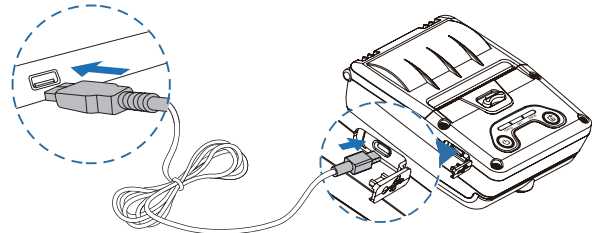

USB 케이블을 PC에 연결하여 프린터를 충전하세요.

4-5. 가죽 케이스 사용 옵션

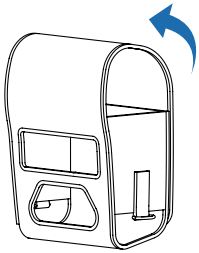

가죽케이스를 열어주세요.

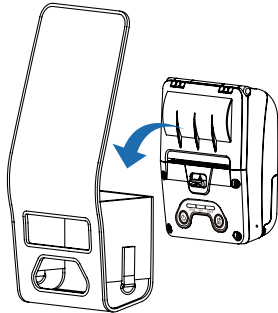

그림과 같은 방향으로 프린터를 케이스에 넣어주세요.

1 2
3 4

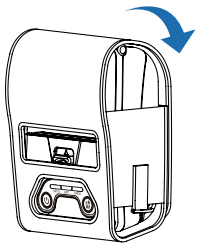

벨크로를 붙여 닫아주세요.

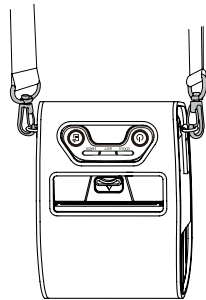

가죽 케이스 고리를 이용하여 어깨끈과 연결해 주세요.

4-6. 셀프 테스트

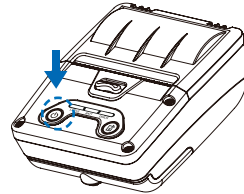

전원 버튼을 3초 길게 눌러 꺼줍니다.

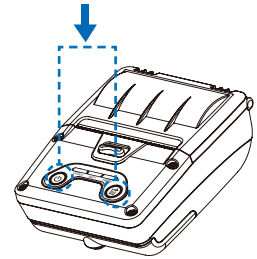

FEED 버튼을 누른 상태에서 전원 버튼을 눌러줍니다.

1 2
3

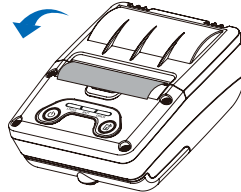

제품의 기본정보가 인쇄됩니다.

✓ 알아두기

- 01 HEX DUMP 모드로 들어가려면 FEED 버튼을 한번 더 누릅니다.
- 02 FEED 버튼을 누르지 않으면 3초 후 셀프테스트가 자동으로 종료됩니다.

셀프 테스트 인쇄물 샘플

SEWOO, LK-P25II

Printer Configuration Info.

F/W Version : v3.01
 FontRom Version : v1.0
 BM(Adj) : 149(873)
 Sensor Mode : [JOURNAL]
 Battery : 3.5V (0), offset : 0
 Timeout(Sleep) : 60 sec
 Ext' Flash : Exist
 H/W Version : v2.0
 SDRAM : BMB

Emulation Configuration Info.

Emulation: CPCL
 Print Density: 0
 Top Of Form: 0
 Top Margin: 0
 Left Margin: 0

USB Interface

Version 2.0 Full speed
 compliant
 Product String : LK-P25

Bluetooth Interface

BT Module : MOVON 4.2
 Version : v151_21_6_16_0
 Device Name : SW_9DFF
 Discoverable : Disabled
 Auto connection: Enabled
 BLE: Disabled
 Address: 00:13:7B:3A:9D:FF



 Press FEED button to
 enter HEX-DUMP mode.

프린터를 처음 설정하거나 문제가 있을 경우 실행하여 프린터의 다음 상태들을 확인 할 수 있습니다.

- 제어 회로, 메커니즘, 인쇄 품질, ROM 버전

셀프 테스트 결과 프린터에 문제가 없을 경우 다른 장치나 소프트웨어를 살펴 보세요. 이 기능은 다른 장치나 소프트웨어와 독립적으로 동작합니다.

※ 모터 가열 방지

모터가 가열되는 것을 방지하기 위해 적어도 1.5 미터 연속 출력 이후에는 30초 이상 대기상태로 두어야합니다.

5. 외부장치와 연결

5-1. 블루투스 연결

본 제품은 블루투스를 연결하여 편리하게 사용할 수 있도록 외부장치와 통신할 수 있습니다.

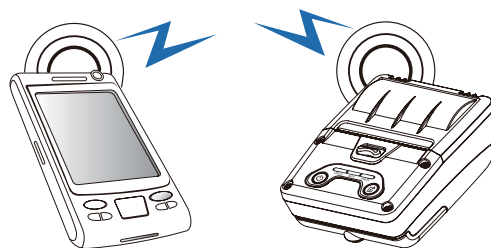

- 1 프린터는 블루투스 무선 통신이 가능한 단말기(PDA, PC 등)와 연결이 가능합니다.
- 2 단말기에서 지원하는 블루투스 연결기능을 사용하여 프린터와 연결합니다.
- 3 NFC 태그를 사용하여 블루투스와 쉽게 페어링 할 수 있습니다.

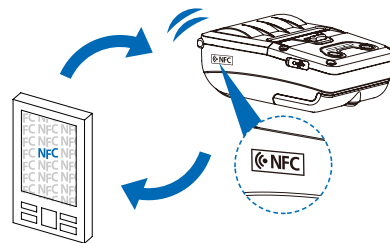

☑ 알아두기

- NFC는 오직 블루투스로 연동됩니다.
- 자세한 사용법은 당사 CONFIGURATION MANUAL을 참조하세요.

5-2. 인터페이스 케이블 연결

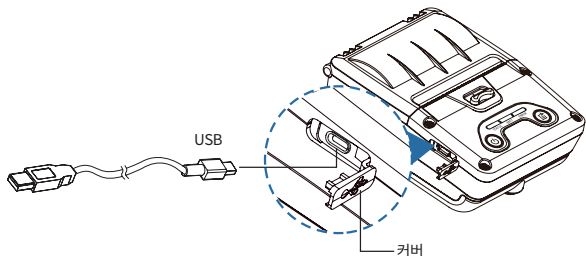

1 그림과 같이 커버를 위치시킨 후 프린터의 케이블 커넥터에 USB 케이블을 연결하세요.

☑ 알아두기

당사가 공급하는 케이블을 사용하십시오. (USB)

2 단말기(PDA, PC 등)의 USB 포트에 인터페이스 케이블을 연결하세요.

6. 프린터 헤드 청소

프린터 내부에 먼지 등이 끼었을 경우에는 인쇄 품질이 저하될 수 있습니다.
이 경우에는 아래와 같은 방법으로 프린터를 청소해 주세요.

☑ 알아두기

- 01 청소하기 전에 프린터 전원을 반드시 꺼주세요.
- 02 프린터가 동작하는 동안 헤드부분은 매우 뜨거워져 있으므로, 헤드 세척 작업을 하려면 전원을 끄고 약 10분 후에 작업을 진행해 주세요.
- 03 헤드 세척시 손으로 헤드의 가열부를 만지지 않도록 주의하세요.
(헤드가 정전기 등에 의해 손상을 입을 수 있습니다.)
- 04 헤드에 흠집 등이 발생되지 않도록 주의하세요.

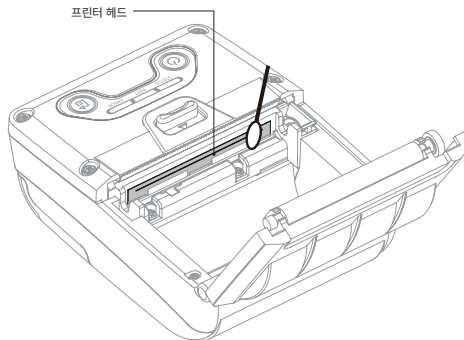

- 1 알코올 용액을 면봉에 묻혀 프린터의 헤드 부분을 닦아주세요.
- 2 청소가 완료되면 1-2분 후, 프린터에 용지를 넣고 프린터 커버를 닫아주세요.

7. 용지 걸림 현상 시 조치 방법

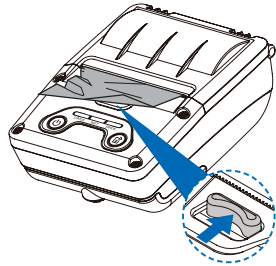

프린터 사용 시 용지 걸림 현상이 발생되면 열림버튼을 위로 올려 커버를 열어주세요.



주의
헤드가 뜨거우니 주의하세요.

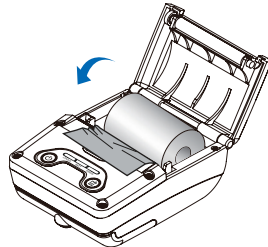

용지 걸림이 발생한 용지를 제거하세요.

1 2
3



주의
프린터 커버가 닫히는 소리를 확인하세요.



주의
제대로 닫히지 않을 경우 인쇄가 되지 않을 수 있습니다.

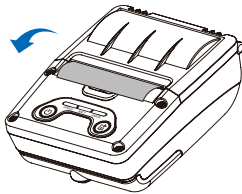

조치 완료 후 커버를 닫으면 정상적으로 인쇄할 수 있습니다.

8. 용지 규격

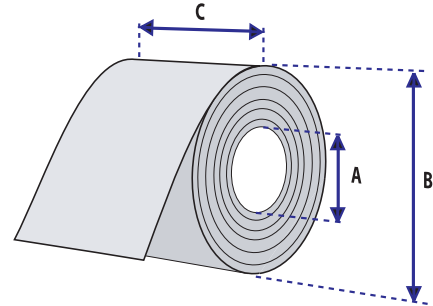

Core	
지름(A)	12.5 mm
Roll	
최대 지름(B)	40 mm
최대 폭(C)	58 mm
최소 두께	0.06 mm



인쇄를 하거나 보관하는 동안, 모래 및 여타 단단한 입자(粒子)로부터 용지 등을 보호하십시오. Cover는 닫은 채로 보관하십시오.

매우 미세한 이물질로도 head에 심각한 손상을 일으킬 수 있습니다.

9. 블랙마크

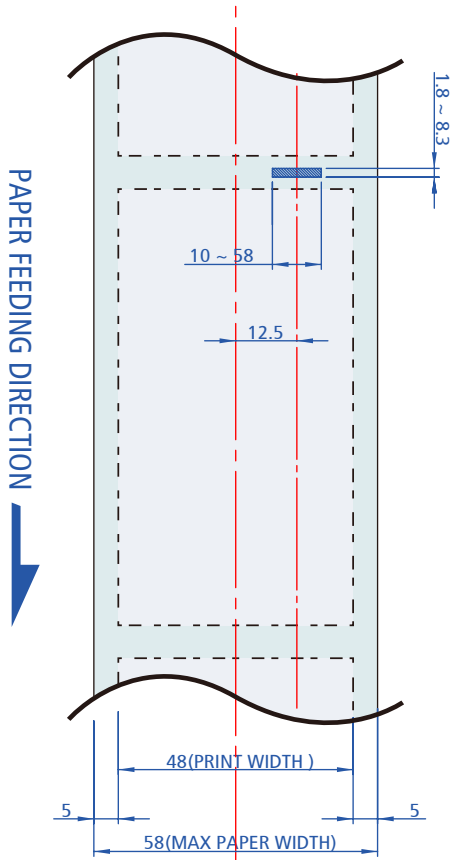

10. 제품사양

인쇄 방식	Direct Thermal	
인쇄 속도	최대 60mm/s	
해상도	203 DPI	
문자	FontA(12x24), FontB(9x17), Asian Font(KOR, JPN, CHN_GB2312, CHN_BIG5)	
바코드	1D	UPC-A, UPC-E, EAN-8, Code39, ITF, Codabar, Code93, Code128, EAN-13
	2D	QR, PDF417, Maxicode, Datamatrix
에뮬레이션	ESC/POS Compatible	
드라이버	Windows Driver(10, 2012, 8, 7, 2008, VISTA, 2003, XP, 32bit & 64bit), Window CE & Mobile Driver & SDK(CE 4.2-, Mobile 5.0-), Linux Driver, Mac Driver, OPOS Driver, Java POS Driver, iOS SDK, Android(2.1-) SDK, Blackberry SDK, Symbian	
센서	Paper end, Cover open, Black mark	
용지	종류	Thermal paper
	너비	최대 58 mm
	두께	0.06 mm
	외경	40 mm
	내경	12.5 mm ± 0.5 mm
인터페이스	일반	USB, Bluetooth Smart Ready(Bluetooth4.2+BLE), NFC Tag
배터리 충전기	입력	AC100 ~ 240V, 50 / 60Hz
	출력	5V, 1A
배터리	종류	리튬 이온 (Li-ion)
	출력	3.7V, 2600mAh
	충전 시간	어댑터 : 5시간 / USB : 6시간 (79시간 대기)

11. 유틸리티

유틸리티 및 관련 설명서는 QR 또는 홈페이지에서 찾을 수 있습니다.

No.	Name	Description
1	Configuration Tool	인터페이스 별로 프린터를 설정할 수 있는 유틸리티입니다. USB 포트와 같은 세부 설정을 구성 할 수 있습니다.
2	NVUpload (ESC/POS)	Windows OS 환경에서 NVUpload 를 실행하면 프린터의 플래시 메모리에 bmp 파일을 로고로 업로드 및 제거 할 수 있으며 인쇄 테스트가 가능합니다.
3	Bitmap Font Download(CPCL)	PC에 저장된 Windows 폰트를 프린터에서 사용하기 위해 비트 맵 폰트로 변경할 수 있는 유틸리티입니다.
4	LabelMaker(CPCL)	모바일 프린터에서 사용할 라벨을 제작하고 인쇄 할 수 있는 편집 도구입니다.
5	Android Utility (Sewoo M_Utility) (ESC/POS)	Bluetooth 통신을 통해 텍스트, 바코드, 이미지 등을 출력하고 설정할 수 있는 유틸리티 앱입니다.

크기	79 x 44.4 x 103.2 [W x D x H (mm)]	
무게	189g (배터리 포함)	
온도	적정가능온도	-10 ~ 50°C
	보관온도	-20 ~ 60°C
습도	적정가능습도	10 ~ 80%
	보관습도	10 ~ 90%

12. S/W

다양한 S/W 사용 환경에 대응하기 위해 아래와 같이 SDK, Driver 등을 제공합니다.

다음 S/W는 홈페이지에서 다운로드 할 수 있습니다.

No	Name	Description
1	Windows Driver	Windows OS 환경에서 모바일 프린터로 인쇄하는데 사용되는 설치 프로그램입니다.
2	Linux Driver	Linux 환경에서 모바일 프린터로 인쇄하는데 사용되는 CUPS 드라이버입니다.
3	OPOS Driver (ESC/POS)	OPOS 표준을 사용하여 모바일 프린터를 제어하는 드라이버입니다. 설정 도구를 이용하여 초기 설정 (Mobile Printer & MSR) 후에 사용할 수 있습니다.
4	JavaPOS Driver (ESC/POS)	드라이버는 Java로 작성된 POS 소프트웨어의 인터페이스 표준으로 모바일 프린터에서 영수증 인쇄 시 사용할 수 있습니다.
5	Mac Driver	Mac OS 환경에서 모바일 프린터를 인쇄하는 데 사용되는 CUPS 드라이버입니다.
6	Android Plugin (Sewoo Print Service Plugin) (ESC/POS)	추가 앱을 설치하지 않고도 문서, 이미지 및 웹 페이지를 인쇄 할 수 있는 인쇄 서비스 플러그인 앱입니다.
7	Windows SDK	Windows OS 환경에서 Mobile 프린터와 통신 및 데이터 출력을 위한 라이브러리입니다.
8	Android SDK	Android OS 환경에서 Mobile 프린터와 통신 및 데이터 출력을 위한 라이브러리입니다.
9	iOS SDK	iOS 환경에서 Mobile 프린터와 통신 및 데이터 출력을 위한 라이브러리입니다.



QR 페이지